

**初心クラス 小学1年女子の部(5名)**

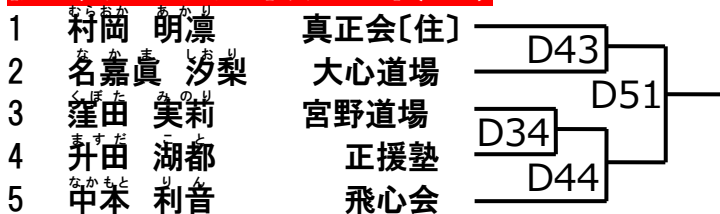

優勝	
準優勝	

**初心クラス 小学2・3年女子の部(6名)**

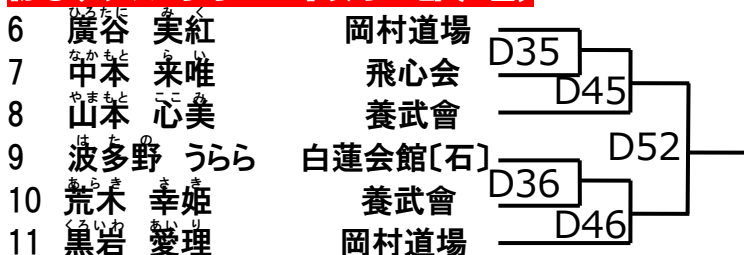

優勝	
準優勝	

**初心クラス 小学4・5年女子の部(6名)**

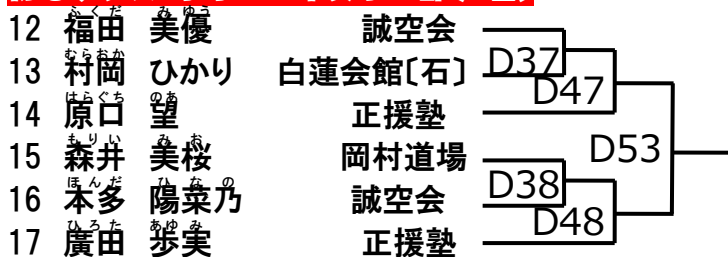

優勝	
準優勝	

**初心クラス 小学1年男子の部(12名)**



優勝	
準優勝	
第三位	

**初心クラス 小学2年男子の部(11名)**



優勝	
準優勝	
第三位	

**初心クラス 小学3年男子の部(22名)**

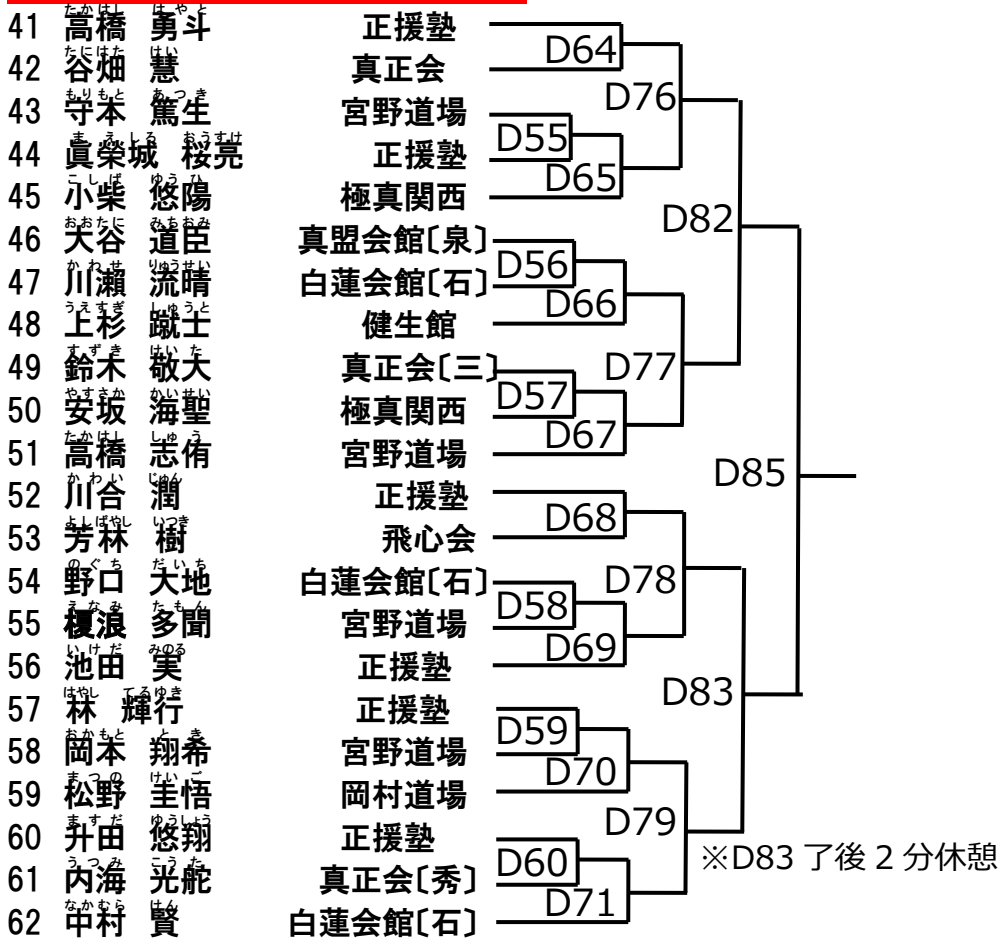

優勝	
準優勝	
第三位	

**初心クラス 小学4年男子の部(16名)**

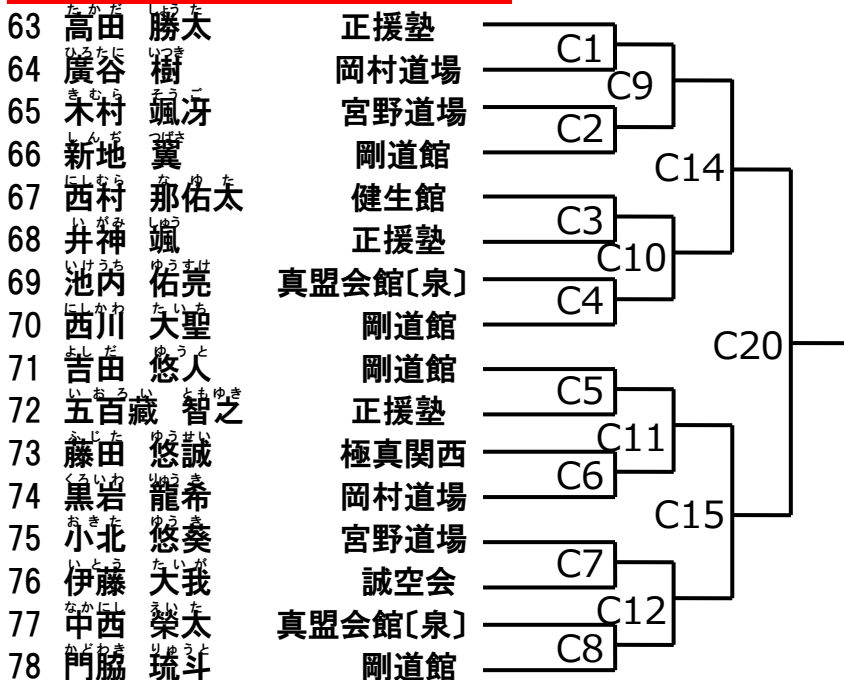

優勝	
準優勝	
第三位	

**初心クラス 小学5-6年男子の部 軽量級(5名)**

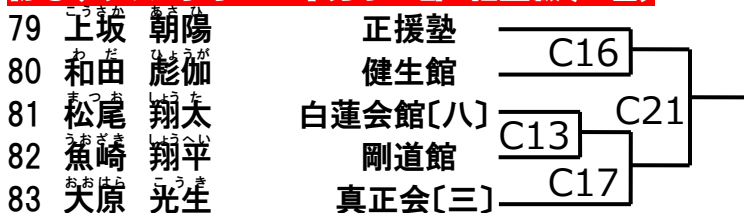

優勝	
準優勝	

**初心クラス 小学5・6年男子の部 重量級〔4名〕**



優勝	
準優勝	

**初中級クラス 幼年の部〔11名〕**



優勝者にリアルチャンピオンシップ出場権利

優勝	
準優勝	
第三位	

**初中級クラス 小学1・2年女子の部〔4名〕**



優勝者にリアルチャンピオンシップ出場権利

優勝	
準優勝	

**初中級クラス 小学3・4年女子の部〔6名〕**

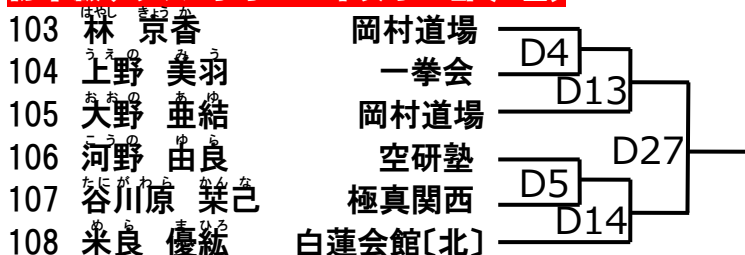

優勝者にリアルチャンピオンシップ出場権利

優勝	
準優勝	

**初中級クラス 小学5・6年女子の部〔3名〕**



優勝者にリアルチャンピオンシップ出場権利

優勝	
----	--

**初中級クラス 小学1年男子の部〔9名〕**

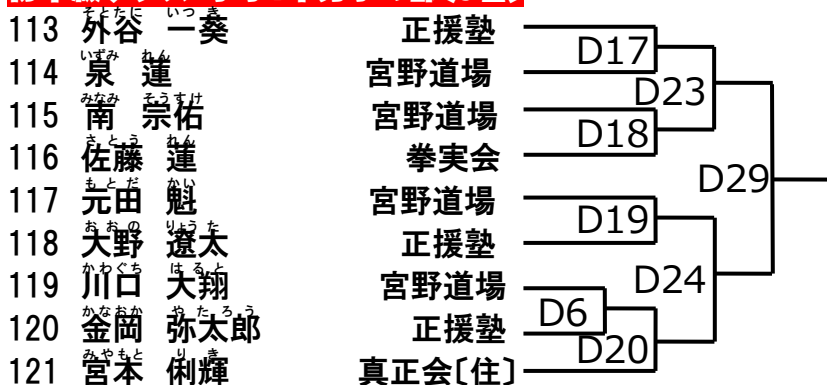

優勝者にリアルチャンピオンシップ出場権利

優勝	
準優勝	

**初中級クラス 小学2年男子の部(9名)**

優勝者にリアルチャンピオンシップ出場権利

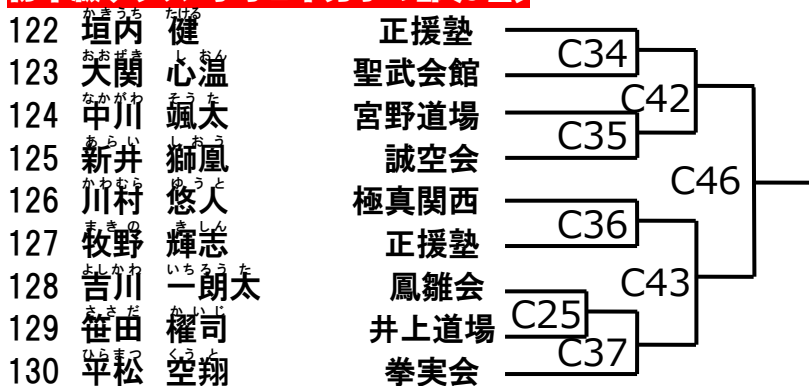

優勝	
準優勝	

**初中級クラス 小学3年男子の部(18名)**

優勝者にリアルチャンピオンシップ出場権利

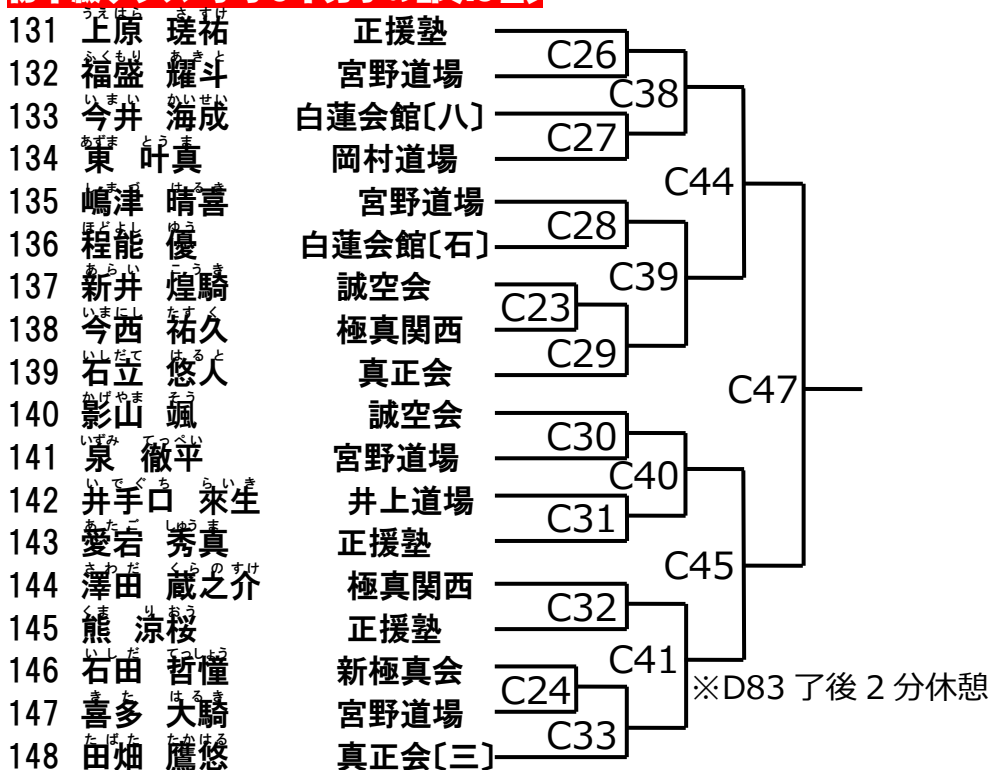

優勝	
準優勝	
第三位	

〔池〕・・・池田支部	〔八〕・・・八尾南支部	〔北〕・・・東大阪北支部
〔枚〕・・・枚方支部	〔泉〕・・・泉佐野支部	〔和〕・・・和泉支部
〔堺〕・・・堺支部 堺南支部	〔石〕・・・石橋支部	川西支部、多田支部
〔岸〕・・・岸和田支部	和泉中央支部	正心館〔後〕・・・正心館
〔げ〕・・・げんき道場	〔秀〕・・・秀勇館	〔小〕・・・小西道場
健生館・・・KSS 健生館	正心館・・・正心館拳法	極真関西・・・極真会館関西総本部
		〔全真〕・・・全真会館

**初中級クラス 小学4年男子の部(24名)**

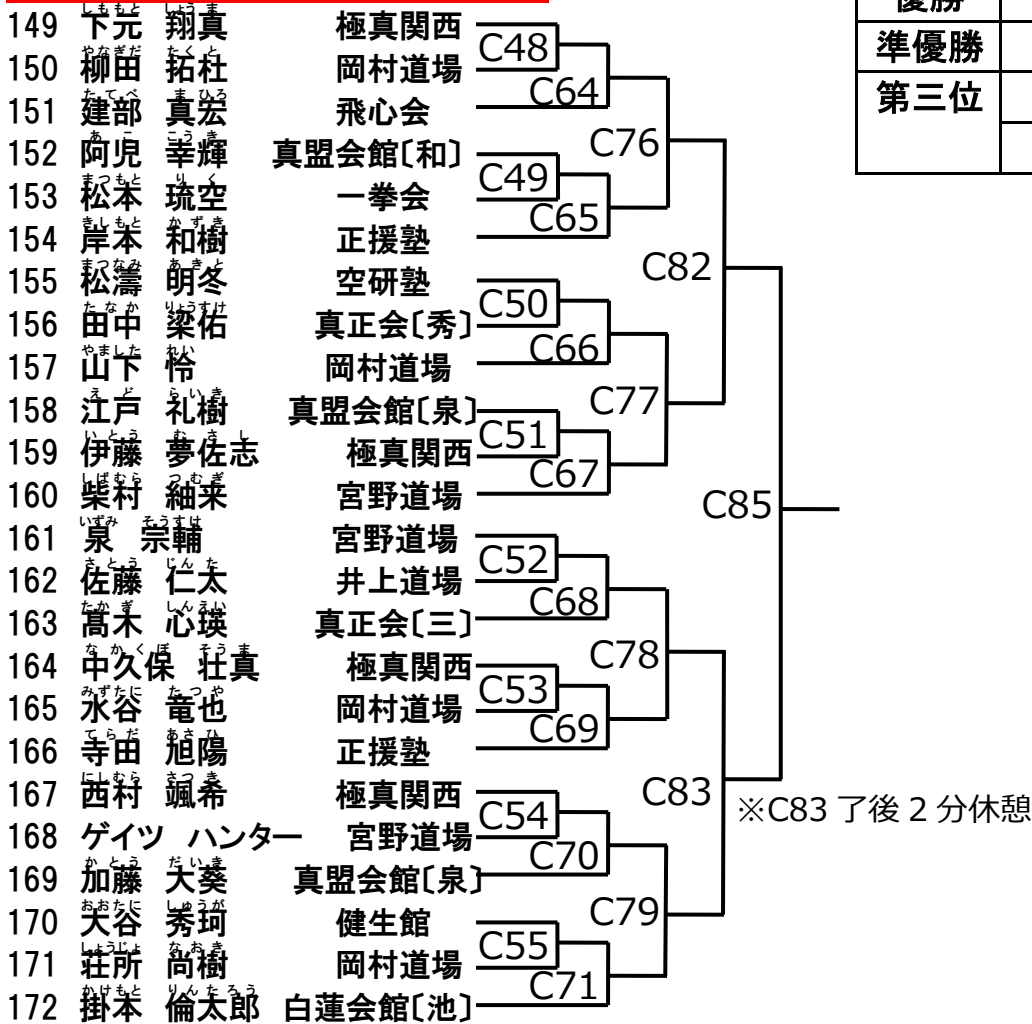

優勝		ベスト	
準優勝		エイト	
第三位		賞	

**初中級クラス 小学5年男子の部 軽量級(16名)**

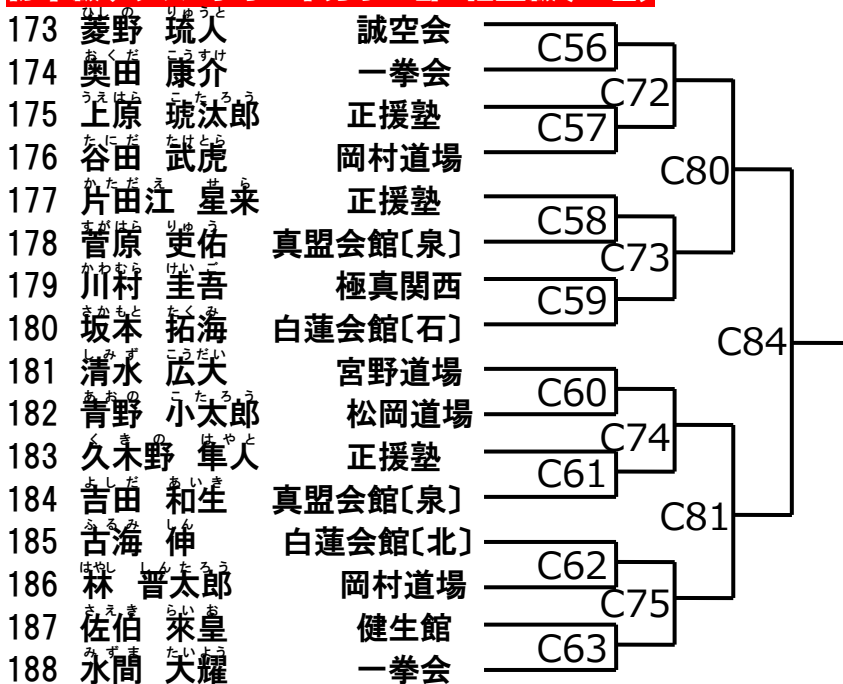

優勝	
準優勝	
第三位	

**初中級クラス 小学5年男子の部 重量級(9名)**

189	東一成	岡村道場	A9
190	白下 貫 凱	正援塾	A17
191	高野 恵斗	翔聖館	A10
192	宮地 一希	宮野道場	A21
193	羽藤 日尚	正援塾	A11
194	平野 陽太	真正会[全真]	A18
195	小林 寛太	岡村道場	A1
196	安川 鉄生	極真関西	A12
197	田上 聖人	白蓮会館[羽]	A12

優勝者にリアルチャンピオンシップ出場権利

優勝	
準優勝	

**初中級クラス 小学6年男子の部 軽量級(7名)**

198	今井 亮佑	白蓮会館[八]	A2
199	山本 太陽	空研塾	A13
200	小椋 穂貴	岡村道場	A22
201	森上 肇翔	宮野道場	A3
202	神谷 友翔	一拳道	A14
203	今井 遥希	真盟会館[泉]	A4
204	山下 涼	岡村道場	A4

優勝者にリアルチャンピオンシップ出場権利

優勝	
準優勝	

**初中級クラス 小学6年男子の部 重量級(8名)**

205	中川 隆之祐	正援塾	A5
206	紙谷 透馬	剛道館	A15
207	岩崎 陸杜	正援塾	A6
208	矢部 一樹	岡村道場	A23
209	寺田 貴陽	正援塾	A7
210	長江 翼	剛道館	A16
211	今田 七音	剛道館	A8
212	松岡 昇大	正援塾	A8

優勝者にリアルチャンピオンシップ出場権利

優勝	
準優勝	

**初中級クラス 中学1・2年男子の部 軽量級**

213	西山 方	宮野道場	A19
214	小野由 朔也	岡村道場	A24
215	松濤 菜希	空研塾	A20
216	山中 龍芽	正援塾	A20

優勝者にリアルチャンピオンシップ出場権利

優勝	
準優勝	

**初中級クラス 中学1・2年男子の部 重量級**

217	小林 啓太	岡村道場	A25
218	南 紘大	正援塾	A25

優勝者にリアルチャンピオンシップ出場権利

優勝	
----	--

**上級クラス 小学4年女子の部(7名)**

219	神谷 永麗奈	一拳道	A26
220	南 侑愛	宮野道場	A32
221	富永 恭有	極真関西	決 A1
222	小沢 未来	極真関西	A27
223	杉村 さやか	聖武会館	A33
224	銅田 飛鳥	極真関西	A28
225	岡部 ころ	真正会[小]	A28

優勝、準優勝にリアルチャンピオンシップ出場権利

優勝	
準優勝	

**上級クラス 小学5年女子の部 軽量級(4名)**

226	赤枝 聖菜	白蓮会館[神]	A29
227	黒崎 怜奈	一拳道	決 A2
228	松山 葉南	空研塾	A30
229	笹田 愛琉	井上道場	A30

優勝、準優勝にリアルチャンピオンシップ出場権利

優勝	
準優勝	



**上級クラス 小学5年女子の部 重量級(4名)**

230	大浪 瑞奏	岡村道場	A34
231	塩山 樹梨彩	京空会	決 A3
232	溝端 利乃葉	白蓮会館〔岸〕	A31
233	鳥山 歌恋	正援塾	A35
234	西山 ひとみ	宮野道場	

優勝、準優勝にリアルチャンピオンシップ出場権利

優勝	
準優勝	

**上級クラス 小学6年女子の部(4名)**

235	大関 心優	聖武会館	A36
236	溝上 華	白蓮会館〔堺〕	決 A4
237	荒牧 静	宮野道場	A37
238	米良 碧紘	白蓮会館〔北〕	

優勝、準優勝にリアルチャンピオンシップ出場権利

優勝	
準優勝	

**上級クラス 小学1年男子の部(4名)**

239	清家 和桜	極真関西	A38
240	原口 大輝	正援塾	決 A5
241	岡部 神風	真正会〔小〕	A39
242	尾小谷 瑛太	白蓮会館〔堺〕	

優勝、準優勝にリアルチャンピオンシップ出場権利

優勝	
準優勝	

**上級クラス 小学2年男子の部(8名)**

243	福井 瑛斗	宮野道場	A45
244	堀井 蓮	拳実会	A53
245	佐藤 竜大	極真関西	A46
246	傍島 虎白	白蓮会館〔池〕	決 A6
247	溝上 瑛太	極真関西	A47
248	掛本 友朝	白蓮会館〔池〕	A54
249	中畑 翔大	白蓮会館〔岸〕	A48
250	永田 蒼右介	拳実会	

優勝、準優勝にリアルチャンピオンシップ出場権利

優勝	
準優勝	

**上級クラス 小学3年男子の部(13名)**

251	西村 泰由貴	真盟会館〔泉〕	A40
252	辻 愛輝斗	白蓮会館〔狭〕	A49
253	木村 悠真	宮野道場	A55
254	山崎 公太	宮野道場	A41
255	森口 宅也	真正会〔秀〕	A50
256	森本 晴真	拳実会	A42
257	辻本 善	白蓮会館〔羽〕	決 C1
258	奥野 漣	岡村道場	A43
259	上仲 律奏	宮野道場	A51
260	辻西 由登	真正会〔全真〕	A56
261	今村 潤生	極真関西	A44
262	本庄 凌	宮野道場	A52
263	南 翔真	白蓮会館〔堺〕	

ベスト4にリアルチャンピオンシップ出場権利

優勝	
準優勝	
第三位	

**上級クラス 小学4年男子の部 軽量級(9名)**

264	棚澤 大空	宮野道場	A60
265	中畑 侑綱	白蓮会館〔岸〕	A68
266	陰山 乃輝	真正会〔地〕	A61
267	尾小谷 拓真	白蓮会館〔堺〕	決 C2
268	喜多 汰地	宮野道場	A62
269	香西 悟志	白蓮会館〔北〕	A69
270	池側 竣翔	拳実会	A57
271	新井 真槿	松岡道場	A63
272	仲辻 碧波	白蓮会館〔堺〕	

優勝、準優勝にリアルチャンピオンシップ出場権利

優勝	
準優勝	

**上級クラス 小学4年男子の部 重量級(10名)**



優勝、準優勝にリアルチャンピオンシップ出場権利

優勝	
準優勝	

**上級クラス 小学5年男子の部 軽量級(14名)**



ベスト4にリアルチャンピオンシップ出場権利

優勝	
準優勝	
第三位	

**上級クラス 小学5年男子の部 重量級(10名)**

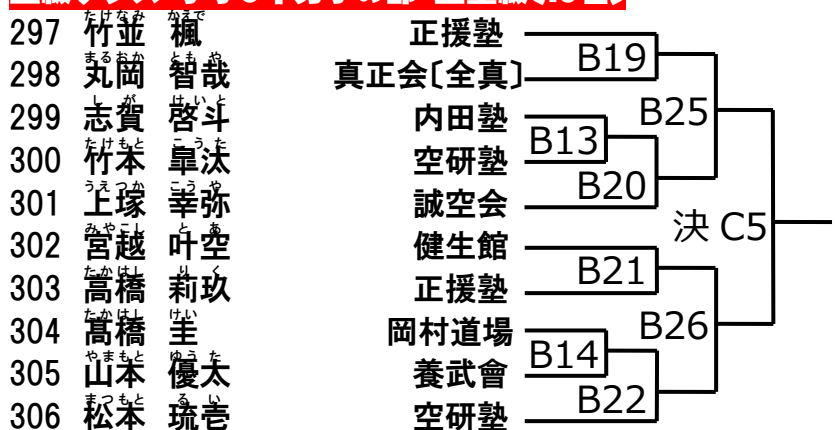

優勝、準優勝にリアルチャンピオンシップ出場権利

優勝	
準優勝	



**上級クラス 小学6年男子の部 軽量級(16名)**

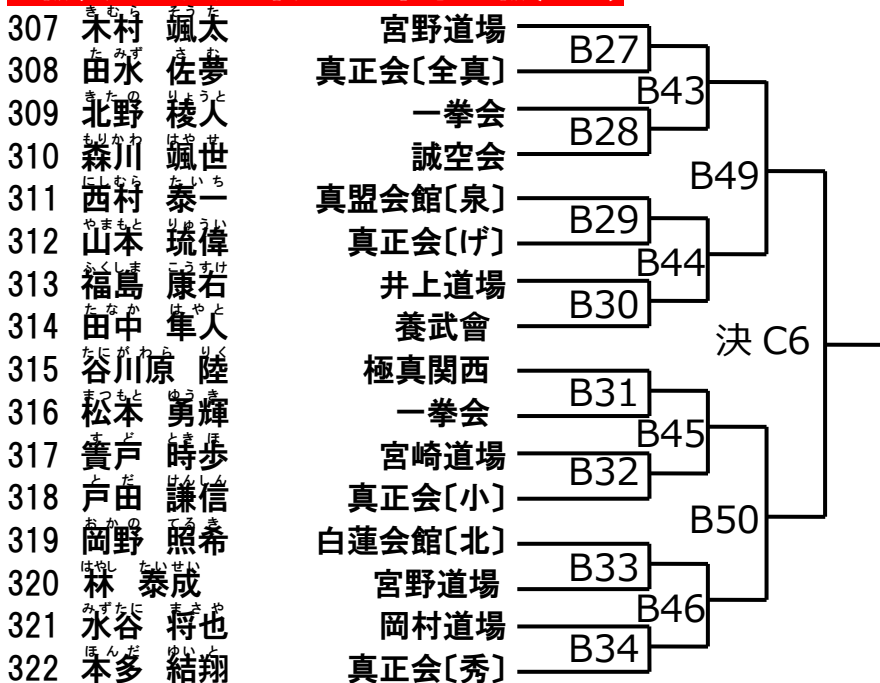

ベスト4 にリアルチャンピオンシップ出場権利

優勝	
準優勝	
第三位	

**上級クラス 小学6年男子の部 中量級(6名)**

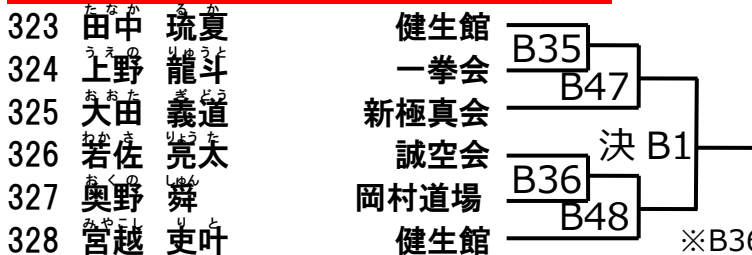

優勝、準優勝にリアルチャンピオンシップ出場権利

優勝	
準優勝	

※B36 終了後一般部国際大会 B37 を行います

**上級クラス 小学6年男子の部 重量級(4名)**



優勝、準優勝にリアルチャンピオンシップ出場権利

優勝	
準優勝	

**上級クラス 中学2・3年女子の部(2名)**

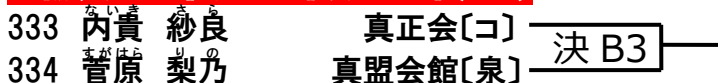

優勝にリアルチャンピオンシップ出場権利

優勝	
----	--

**上級クラス 中学1年男子の部 軽量級(4名)**



優勝、準優勝にリアルチャンピオンシップ出場権利

優勝	
準優勝	

**上級クラス 中学1年男子の部 中量級(4名)**

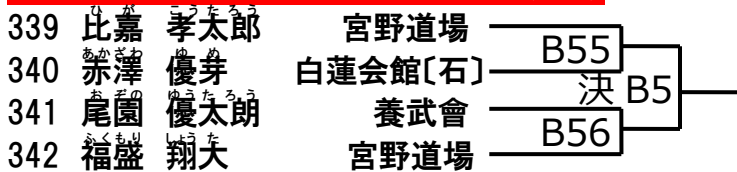

優勝、準優勝にリアルチャンピオンシップ出場権利

優勝	
準優勝	

**上級クラス 中学1年男子の部 重量級(4名)**

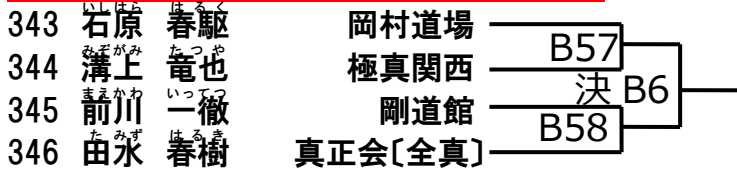

優勝、準優勝にリアルチャンピオンシップ出場権利

優勝	
準優勝	

**上級クラス 中学2・3年男子の部 重量級(3名)**

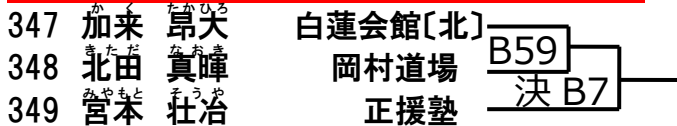

優勝にリアルチャンピオンシップ出場権利

優勝	
----	--

# 大阪国際空手道選手権大会

## 女子特別試合(53キロ未満)

[※この試合のみ特別試合 2R ルールで行います]

350 沖 美伶 (おき みれい) 誠會 VS 351 長島 小夏 (ながしま こなつ) 正援塾

優勝	
敢闘賞	

### 女子特別試合ルール [※一般上級男子ルールは別紙に記載]

**試合時間** 本戦2分×2R、インターバルは1分とする。

本戦判定は10点方式による1、2Rのトータルポイントで見るとする。[延長戦以降は通常の旗判定]

引き分けの場合、延長戦2分[このときはインターバルなし]それでも引き分けの場合、再延長戦1分をマストシステムにて行う。

**主なルール** 基本的には手による顔面攻撃禁止のフルコンタクト空手ルール。

- ・1R中に2度技ありを取られたら一本負け。[技ありはマイナス2ポイント]
- ・つかみ、ひっかけは一切禁止。上段膝蹴りあり
- ・反則をおかした場合は注意、減点が宣告される。注意2で減点1、減点2で失格。  
注意・減点は1R、2R別でみるものとする。

## 軽量級(68キロ未満)

※3位決定戦[B62]あり

352 長島 拓哉 (ながしま たく哉) 正援塾  
 353 山本 裕輝 (やまもと ゆき輝) 極真関西  
 354 ナブディープ・コトラ (Nabudipee Kotra) インド  
 355 竹原 宙 (たけはら 宙) 白蓮会館[石]  
 356 都筑 海杜 (つづき かいと) 魚本流  
 357 辻 猛大 (つじ まへひろ) 真正会[全真]  
 358 竹原 慎之晃 (たけはら しのあき) 魚本流  
 359 藤川 雅樹 (ふじがわ まさき) 極真関西  
 360 ジョッシュ・マカラルス (Joshua Macarals) WORLD 養秀会  
 361 榑澤 大地 (ふさざわ だいち) 宮野道場

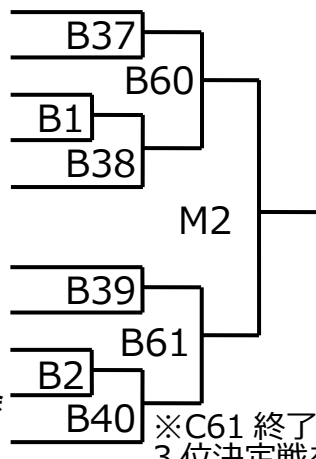

優勝	
準優勝	
第三位	

## 重量級(68キロ以上)

362 芦蒿 侑平 (あしこう ゆへい) 極真関西  
 363 加藤 秀学 (かとう しゅうがく) 志焰塾  
 364 小林 佑司 (こばやし ゆうじ) 魚本流  
 365 ヨアン・アルベルト・プリド ラモス (Joan Albert Prid Ramos) 真正会[全真]  
 366 山下 力也 (やました りき也) 道真會館  
 367 小森 稔人 (こもり みのと) 極真関西  
 368 モハメド・アラオア (Mohamed Alao) 大山道場  
 369 小野寺 天汰 (おののてら てんた) 聖武会館

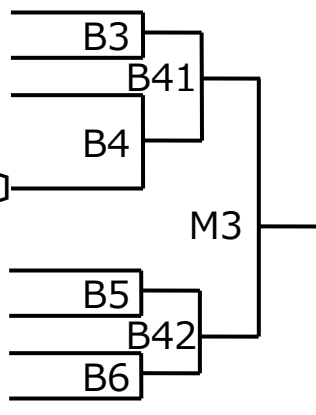

優勝	
準優勝	